

COPYRIGHT © Hangzhou EZVIZ Software Co., Ltd. ALLE RETTIGHEDER FORBEHOLDNES.

Alle oplysninger, inkl. bl.a. formuleringer, billeder og diagrammer, ejes af Hangzhou EZVIZ Software Co., Ltd. (herefter kaldt "EZVIZ"). Denne brugervejledning (omtales herefter som "vejledningen") må ikke mangfoldiggøres, ændres, oversættes eller distribueres helt eller delvist på nogen måde uden EZVIZ's forudgående skriftlige tilladelse. Medmindre det er angivet på anden vis, afgiver EZVIZ ingen garantier eller erklæringer, hverken udtrykkelige eller underforståede, med hensyn til vejledningen.

Om denne vejledning

Vejledningen indeholder anvisninger om brug og håndtering af produktet. Billeder, diagrammer, illustrationer og alle øvrige oplysninger herefter tjener kun som beskrivelse og forklaring. Oplysningerne i vejledningen er med forbehold for ændring uden varsel på grund af opdateringer af firmware eller andre årsager. Du kan finde den seneste udgave på vores websted EZVIZ™ (<https://www.ezviz.com>).

Revisionshistorik

Ny udgivelse – april 2026

Varemærkeanerkendelse

EZVIZ™,  og andre EZVIZ-varemærker og -logoer tilhører EZVIZ i forskellige jurisdiktioner. Andre varemærker og logoer nævnt nedenfor tilhører deres respektive ejere.

Juridisk ansvarsfraskrivelse

I STØRST MULIGT OMFANG, SOM TILLADT VED GÆLDENDE LOV, LEVERES DET BESKREVNE PRODUKT MED TILHØRENDE HARDWARE, SOFTWARE OG FIRMWARE "SOM DET ER OG FOREFINDES" MED ALLE DEFEKTER OG FEJL, OG EZVIZ UDSTEDER INGEN GARANTIER, HVERKEN UDTRYKkelige ELLER UNDERFORSTÅEDE, INKL. UDEN BEGRÆNSNING, VEDRØRENDE SALGBARHED, TILFREDSSTILLENDE KVALITET, EGNETHED TIL BESTEMTE FORMÅL OG IKKE-KRÆNKELSE AF TREDJEPART. UNDER INGEN OMSTÆNDIGHEDER ER EZVIZ, DETS BESTYRELSESLEDMEMBER, DETS DIREKTION, ANSATTE ELLER AGENTER ANSVARLIG OVER FOR DIG FOR SÆRLIGE, HÆNDELIGE ELLER FØLGESKADER, INKL. BL.A. SKADER SOM FØLGE AF DRIFTSTAB, DRIFTSFORSTYRELSE ELLER TAB AF DATA ELLER DOKUMENTATION I FORBINDELSE MED BRUGEN AF DETTE PRODUKT, SELVOM EZVIZ ER BLEVET UNDERRETET OM MULIGHEDEN FOR SÅDANNE SKADER.

I DET MAKSIMALE OMFANG, SOM DET ER TILLADT I HENHOLD TIL GÆLDENDE LOVGIVNING, VIL EZVIZ SAMLEDE ANSVAR FOR ALLE SKADER UNDER INGEN OMSTÆNDIGHEDER OVERSKRIDE PRODUKTETS OPRINDELIGE KØBSPRIS.

EZVIZ ER IKKE ANSVARLIG FOR PERSONSKADER ELLER SKADER PÅ EJENDOM SOM FØLGE AF PRODUKTAFBRYDELSE ELLER TJENESTEOPHØR, DER ER FORÅRSAGET AF: A) FORKERT INSTALLATION ELLER ANDEN BRUG END, SOM DET ER ANMODET; B) BESKYTTELSE AF NATIONALE ELLER OFFENTLIGE INTERESSER; C) FORCE MAJEURE; D) DIG ELLER EN TREDJEPART, HERUNDER UDEN BEGRÆNSNING, BRUG AF EVT. TREDJEPARTS PRODUKTER, SOFTWARE, PROGRAMMER M.FL.

VEDRØRENDE PRODUKTET MED ADGANG TIL INTERNET SKER ANVENDELSEN AF PRODUKTET HELT FOR EGEN RISIKO. EZVIZ PÅTAGER SIG INTET ANSVAR FOR UNORMAL DRIFT, LÆKAGE AF PERSONLIGE OPlysNINGER ELLER ANDRE SKADER FRA CYBERANGREB, HACKERANGREB, VIRUSKONTROL ELLER ANDRE INTERNETSIKKERHEDSRISICI. EZVIZ VIL DOG YDE EVENTUEL NØDVENDIG OG RETTIDIG TEKNISK SUPPORT. OVERVÅGNINGSLOVE OG LOVE OM DATABESKYTTELSE ER FORSKELLIGE FRA JURISDIKTION TIL JURISDIKTION. KONTROLLÉR AL RELEVANT LOVGIVNING I DIN JURISDIKTION, FØR DU BRUGER DETTE PRODUKT, FOR AT SIKRE, AT ANVENDELSEN HERAF ER I OVERENSSTEMMELSE MED GÆLDENDE LOVGIVNING. EZVIZ PÅTAGER SIG INTET ANSVAR, SÅFREM TIL PRODUKTET BRUGES TIL ULOVLIGE FORMÅL.

I TILFÆLDE AF UOVERENSSTEMMELSE MELLEML OVENSTÅENDE OG GÆLDENDE LOVGIVNING HAR SIDSTNÆVNTE FORRANG.

Indholdsfortegnelse

Oversigt	1
1. Indholdet i pakken	1
2. Grundlæggende oplysninger	1
Hent appen EZVIZ	2
Installér et microSD™-kort (valgfrit)	3
Tilslut strøm	3
Føj kameraet til EZVIZ	4
Valgmulighed A: Kablet opsætning	4
Valgmulighed B: Wi-Fi-opsætning	5
Installation	5
1. Installationssted	5
2. Installér monteringspladen	5
3. Installation af kameraet	6
Vis din enhed	7
1. Livevisning	7
2. Indstillinger	8
EZVIZ Connect	9
1. Brug Amazon Alexa	9
2. Brug Google Assistant	9
Ofte stillede spørgsmål	10
Initiativer vedrørende brugen af videoprodukter	11

Oversigt

1. Indholdet i pakken



Kamera (x1)



Strømadapter (x1)



Strømkabel (x1)



Boreskabelon (x1)



Monteringsplade (x1)



Skruesæt (x1)



Lovgivningsmæssige oplysninger (x2)



Startvejledning (x1)

i Strømadapterens udseende afhænger af den købte model.

2. Grundlæggende oplysninger



i Afhængigt af enhedsmodellen kan mikrofonen være på venstre, højre eller begge sider.



Tilt kuglen opad

Navn	Beskrivelse
LED-indikator	<ul style="list-style-type: none"> ■ Lyser konstant rødt: Kameraet starter op. ● ● Blinker langsomt rødt: Netværksundtagelse. ● ● ● ● Blinker hurtigt rødt: Kamera undtagelse (f.eks. microSD™-kort fejl). ■ Lyser konstant blå: Video vises i appen EZVIZ. ● ● Blinker langsomt blå: Kameraet fungerer korrekt. ● ● ● ● Blinker hurtigt blå: Kamera klar til netværkskonfiguration.
microSD™-kortplads	<ul style="list-style-type: none"> • Sæt et microSD™-kort (købes separat) i holderen. Formatér kortet med EZVIZ-appen før brug. • Anbefalet kompatibilitet: Klasse 10, maks. lagerkapacitet 512 GB.
RESET-knap	Når kameraet arbejder, skal du trykke og holde knappen nede i 4 sekunder for at genstarte og indstille alle parametre til standard.
Opkaldsknap	Tryk én gang på knappen for at starte et opkald, hvorefter appen EZVIZ modtager opkaldsanmodningen.

Hent appen EZVIZ

1. Slut mobiltelefonen til Wi-Fi (anbefales).
2. Hent og installer appen EZVIZ ved at søge efter "EZVIZ" i App Store eller Google Play™.
3. Start appen, og opret en EZVIZ-brugerkonto.

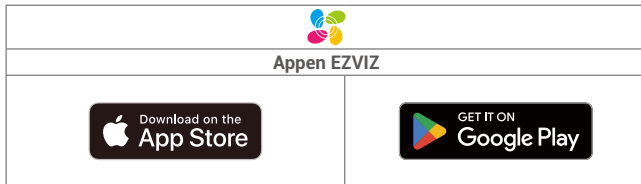

- 1 Hvis du allerede bruger appen, skal du sikre dig, at du har den nyeste version. For at søge efter en opdatering skal du gå til App Store og søge efter EZVIZ.

Installér et microSD™-kort (valgfrit)

1. Drej kuglen opad, indtil du ser kortholderen.
2. Sæt et microSD™-kort (købes separat) i holderen.



- i** Når microSD™-kortet er sat i, skal du følge trinene herunder for at initialisere kortet i appen EZVIZ, før du bruger det.
1. Tryk på Optagelsesliste på skærmen Enhedsindstillinger i appen EZVIZ for at kontrollere status for SD-kortet.
 2. Hvis microSD™-kortets status vises som "Uinitialiseret", skal du trykke for at initialisere det. Statussen ændres derefter til I Brug, hvilket gør det muligt at gemme videoer.

Tilslut strøm

Tilslut strømporten til en stikkontakt med strømforsyningen og strømkablet (inkluderet i pakken). Når LED-indikatoren blinker hurtigt blåt, indikerer det, at opstartsprocessen er fuldført, og enheden er klar til netværkskonfiguration.



- i** • Det anbefales at bruge det strømkabel og den strømadapter, der følger med i pakken.
- For afbrydelse fra strømforsyningen skal du tage strømstikket ud af enheden.

Føj kameraet til EZVIZ

Tilslut kameraet til et kablet eller Wi-Fi-netværk, og tilføj det derefter til EZVIZ-appen.

- Kabeltilsluttet forbindelse: Slut kameraet til en router. Se "[Valgmulighed A: Kablet opsætning](#)".
- Wi-Fi konfiguration: Konfigurer Wi-Fi-indstillinger. Se "[Valgmulighed B: Wi-Fi-opsætning](#)".

i Netværksprioritet: kabelforbundet netværk > Wi-Fi.

Valgmulighed A: Kablet opsætning

1. Tilslut kameraet til LAN-porten på din router med et Ethernet-kabel (købes separat).



i Når LED-kontrollampen blinker langsomt blå, betyder det, at kameraet har forbindelse til internettet.

2. Log ind på din konto med appen EZVIZ.
3. På hjemmeskærmen skal du trykke på "+" i øverste højre hjørne for at gå til siden Scan QR-kode.
4. Scan QR-koden på omslaget af startvejledningen eller på kameraets hus.



i Du kan også indtaste enhedens SN direkte for at tilføje.

5. Følg vejledningen i appen EZVIZ for at føje enheden til din konto i appen EZVIZ.

Valgmulighed B: Wi-Fi-opsætning

i Slut dit kamera til samme wi-fi-netværk, som din mobiltelefon er tilsluttet.

1. Log ind på din konto med appen EZVIZ.
2. På hjemmeskærmen skal du trykke på "+" i øverste højre hjørne for at gå til siden Scan QR-kode.
3. Scan QR-koden på omslaget af startvejledningen eller på kameraets hus.



i Du kan også indtaste enhedens SN direkte for at tilføje.

4. Følg EZVIZ App-guiden for at fuldføre Wi-Fi-konfigurationen og tilføje kameraet til din EZVIZ-konto.

Installation

1. Installationssted

Vælg en placering med et klart, ublokeret synsfelt og et godt, trådløst signal til kameraet. Vær opmærksom på følgende tips:

- Installer enheden kun indendørs, da den ikke er vandtæt.
- Fjern den beskyttende film fra objektivet.
- Kontrollér, at væggen er stærk nok til at bære tre gange kameraets vægt.
- Undgå at installere kameraet i et område, der får meget lys skinnende direkte ind i kameraets linse.
- Det anbefales at indstille detektionsfølsomheden i appen EZVIZ, når du vælger placering. På den måde kan du tjekke, om bevægelser kan registreres fra kameraets placering, og justere følsomheden ud fra størrelse og afstand til den registrerede genstand.
- Anbefalet monteringshøjde: 3 meter (≈9,8 fod) over jorden.

2. Installér monteringspladen

Kameraet kan placeres vandret eller monteres i loftet. Her gennemgår vi montering i loftet som eksempel.

1. Placér boreskabelonen på den overflade, hvor du har valgt at montere kameraet.
2. (Gælder kun cementmur/loft) Bor skruehuller iht. skabelonen, og sæt tre rawlplugs i.
3. Brug tre metalskruer til at fastgøre monteringspladen.

- i** • Pilene på bore-skabelonen skal pege i samme retning som kameralinsen.
- Når du monterer monteringspladen, skal du flugte pilen på monteringspladen med pilen på boreskabelonen.

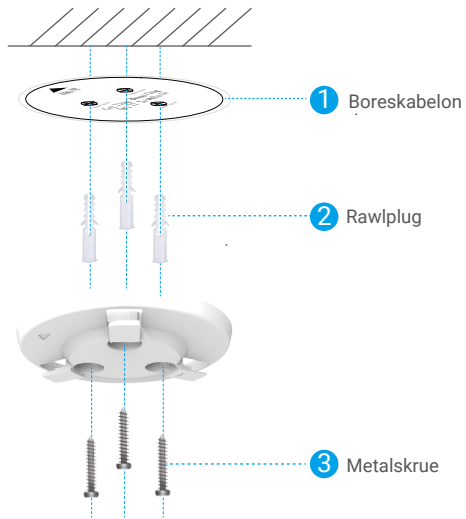

3. Installation af kameraet

Montér kameraet på monteringspladen, og drej det med uret, indtil det sidder fast.

i Når du monterer kameraet, skal du sikre, at kameranlinsen vender i samme retning som pilen på monteringspladen.



Vis din enhed

 Appens brugerflade kan ændres på grund af opdatering af versionen.







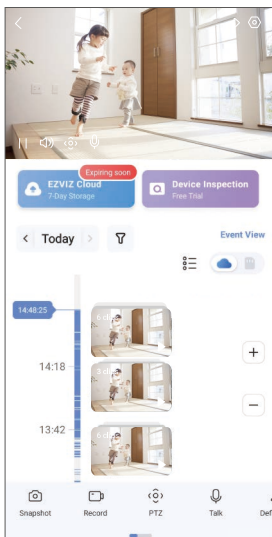





1. Livevisning



Når du starter appen EZVIZ, vises enhedssiden som vist herunder.

Du kan få vist og lytte til et livefeed, tage snapshots eller optagelser og vælge videopløsning efter behov.



 Strøg mod venstre og højre over skærmen for at få vist flere ikoner.

Ikon	Beskrivelse
	Del. Del din enhed med enhver, du har lyst til.
	Indstillinger. Vis eller skift enhedsindstillingerne.
	Snapshot. Tag et snapshot.
	Optage. Starter/stopper optagelse manuelt.
	PTZ. Drej kameraet for at opnå et bredere synsfelt. Forudindstillet placering. Brug PTZen til at indstille overvågningsstedet som forvalg.
	Tal. Tryk på ikonet, og følg derefter vejledningen på skærmen for at tale med eller lytte til personer, der befinder sig foran kameraet.
	Opløsning. Tryk for at vælge en videopløsning.
	Privatlivstilstand. Tryk for at aktivere privatlivstilstand. Kameranæsen roterer opad, indtil linsen er dækket af enhedens skal, og livevisningen ikke længere vises.  Du kan trykke på deaktiveringsknappen i livevisningsområdet for at deaktivere privatlivstilstanden, og linsen vil bevæge sig tilbage til vandret position.
	Automatisk patrulje. Tryk på ikonet, hvorefter PTZ-kameraet kan udføre detektion af patrulje i flere vinkler baseret på standard- eller brugerdefinerede forudindstillingspunkter.
	360°-billede. Tryk for at generere et billede i 360 grader.
	Nærliggende enhed. Tryk for at kontrollere tilgængelige enheder i nærheden.

Ikon	Beskrivelse
	PiP. Vis videoen oveni en anden app, du bruger.
	Tip. Tryk for at se flere oplysninger om enheden.
	Omarranger. Omarranger rækkefølgen af alle funktionerne ovenfor.

2. Indstillinger

På siden med indstillinger kan du angive parametrene for enheden.

Parameter	Beskrivelse
Navn	Se eller tryk for at tilpasse navnet på din enhed her.
Intelligent detektion	Du kan vælge mellem forskellige detektionstyper for din enhed.
Beskednotifikation	Du kan administrere enhedsbeskeden og EZVIZ-appens notifikation.
Lydindstillinger	Du kan indstille relevante lydparametre for din enhed.
Billedindstillinger	Du kan indstille relevante billedparametre for din enhed.
Lysindstillinger	Du kan indstille relevante lysparametre for din enhed.
PTZ-indstillinger	Her kan du indstille parametre for din enheds PTZ, som fx kalibrering af PTZ-position og PTZ-forvalg.
Optagelsesliste	Du kan vælge mellem forskellige optagelsestyper for din enhed og se statussen for microSD™-kortet her.
Opkaldsknap-indstillinger	Her kan du aktivere funktionen til et-tryks-opkald.
Privatindstillinger	Her kan du kryptere dine videoer med krypteringsadgangskode eller aktivere privatlivstilstanden.
Netværksindstillinger	Du kan se forbindelsesstatus og konfigurere Wi-Fi-netværket.
Enhedsinformation	Her kan du se oplysningerne om enheden.
Del enhed	Du kan dele enheden med et familiemedlem eller en gæst.
EZVIZ Cloud	Du kan abonnere på og håndtere lagring i skyen.  Funktionen er kun tilgængelig i visse lande. Venligst bekræft tilgængeligheden i dit land, inden du foretager købet. Producenten forbeholder sig ret til endelig forklaring.
Genstart enhed	Tryk for at genstarte enheden.
Slet enhed	Tryk for at slette enheden fra appen EZVIZ.

1. Brug Amazon Alexa

Denne vejledning gør det muligt at styre dine EZVIZ-enheder med Amazon Alexa. Hvis du oplever problemer undervejs, se afsnittet **Fejlfinding**.

Inden du starter, skal du kontrollere, at:

1. EZVIZ-enhederne er sluttet til appen EZVIZ.
2. Gå ind i appen EZVIZ, og slå "Billedkryptering" fra på siden Enhedsindstillinger.
3. Du har en Alexa-enhed (fx Echo Spot, Echo-Show, den helt nye Echo-Show, Fire TV (alle generationer), Fire TV-Stick (kun 2. generation) eller et Fire TV Edition smart-TV).
4. Appen Amazon Alexa er allerede installeret på din intelligente enhed, og at du har oprettet et konto.

Sådan styres EZVIZ-enheder med Amazon Alexa:

1. Åbn appen Alexa, og vælg "Færdigheder og spil" i menuen.
2. På skærmen Færdigheder og spil skal du søge efter "EZVIZ", hvor du vil finde "EZVIZ"-færdigheder.
3. Vælg EZVIZ-enhedens færdighed, og tryk derefter på **AKTIVÉR FOR AT BRUGE**.
4. Indtast dit brugernavn og din adgangskode til EZVIZ, og tryk på **Log ind**.
5. Tryk på knappen **Godkend** for at give Alexa adgang til din EZVIZ-konto, så Alexa kan styre dine EZVIZ-enheder.
6. Du får vist meddelelsen "EZVIZ er blevet tilknyttet". Tryk dernæst på **OPDAG ENHEDER** for at lade Alexa finde alle dine EZVIZ-enheder.
7. Gå tilbage til menuen i appen Alexa, og vælg "Enheder", hvor du nu kan se alle dine EZVIZ-enheder.

Stemmekommando

Find en ny intelligent enhed via menuen "Det intelligente hjem" i appen Alexa eller med Alexas stemmekontrollfunktion. Når enheden er fundet, kan du styre den med din stemme. Giv Alexa enkle kommandoer.

 **Fx din enheds navn: "vis xxxx kamera," kan ændres i appen EZVIZ. Hver gang, du ændrer navnet på enheden, skal du finde enheden igen og opdatere navnet.**

Fejlfinding

Hvad skal jeg gøre, hvis Alexa ikke kan finde min enhed?

Kontrollér, om der er problemer med internetforbindelsen.

Prøv at genstarte den intelligente enhed og finde enheden igen i Alexa.

Hvorfor vises enhedens status som "Offline" i Alexa?

Din trådløse forbindelse kan være blevet afbrudt. Prøv at genstarte den intelligente enhed og finde enheden igen i Alexa. Der er muligvis ikke adgang til internettet på din router. Kontrollér, om din router er sluttet til internettet, og prøv igen.

 **For nærmere oplysninger om hvilke lande, der understøtter brugen af Amazon Alexa, se deres officielle websted.**

2. Brug Google Assistant

Med Google Assistant kan du aktivere dine EZVIZ-enheder og se livevisning ved hjælp af Google Assistant stemmekommandoer.

Der kræves følgende enheder og apps:

1. En driftsklar EZVIZ-app.
2. Gå ind i appen EZVIZ, slå "Billedkryptering" fra, og slå "Lyd" til på siden Enhedsindstillinger.
3. Et tv med tilsluttet Chromecast.
4. Appen Google Assistant på telefonen.

Følg vejledningen herunder for at komme i gang:

1. Sæt din EZVIZ-enhed op, og kontrollér, at den fungerer korrekt med appen.
2. Hent appen Google Home fra App Store eller Google Play™, og log ind på din Google-konto.
3. På skærmen Mit hjem skal du trykke på "+" i øverste venstre hjørne og vælge "Konfigurér enhed" i menulisten for at åbne skærmen Konfiguration.
4. Tryk på **Fungerer med Google**, og søg efter "EZVIZ", hvor du finder "EZVIZ" skills.

5. Indtast dit brugernavn og din adgangskode til EZVIZ, og tryk på **Log ind**.
6. Tryk på knappen **Godkend** for at give Google adgang til din EZVIZ-konto, så Google kan styre dine EZVIZ-enheder.
7. Tryk på "**Vend tilbage til appen**".
8. Følg vejledningen herover for at færdiggøre autoriseringen. Når synkroniseringen er gennemført, vil EZVIZ service findes på listen over dine tjenester. For at se en liste over kompatible enheder under din EZVIZ-konto skal du trykke på ikonet for tjenesten EZVIZ.
9. Prøv nu nogle kommandoer. Brug navnet på det kamera, som du oprettede, da du konfigurerede systemet.

Brugere kan administrere enheder som enkelt enhed eller i gruppe. Hvis du fjører enheder til et rum, tillader det brugere at styre en gruppe enheder samtidig med én kommando.

Find yderligere oplysninger i linket herunder:

<https://support.google.com/googlehome/answer/7029485?co=GENIE.Platform%3DAndroid&hl=en>

Ofte stillede spørgsmål

Spørgsmål: Fortsætter videooptagelsen, hvis kameraet er offline?

Svar: Hvis kameraet er tændt, men ikke har forbindelse til internettet, fortsætter videooptagelse på microSD™-kortet, men optagelse til skyen stopper. Hvis kameraet er slukket, stopper begge typer optagelser.

Spørgsmål: Hvad gør jeg, hvis jeg glemmer min adgangskode?

Svar: Gå til login-siden i EZVIZ-appen og tryk på "Glemt adgangskode?" Indtast derefter din kontos e-mailadresse eller telefonnummer og tryk på Send. Når du har modtaget verifikationskoden, indtaster du koden og nulstiller din adgangskode.

Spørgsmål: Hvorfor kan jeg ikke modtage min kontrolkode?

- Svar:
1. Hvis du registrerede din konto via e-mail, skal du tjekke din uønskede post.
Hvis du stadig ikke kan modtage kontrolkoden, har du muligvis e-mailfilter/blok, der begrænser denne e-mail. Kontakt din udbyder af e-mailtjeneste.
 2. Hvis du registrerede en konto via mobilnummer, skal du bekræfte, om din mobil kan modtage korte koder via SMS.
 3. Hvis du stadig ikke kan modtage kontrolkoden, skal du angive dit nummer, dit land og tidspunktet for anmodningen til supportcentret på support@ezviz.com eller kontakte dit regionale supportteam.

Spørgsmål: Hvad skal jeg gøre, hvis Wi-Fi-konfigurationen mislykkedes?

Svar: Kontrollér følgende indstillinger:

1. Kontrollér, at din mobiltelefon er sluttet til Wi-Fi-netværket, og at Wi-Fi-netværket fungerer korrekt.
2. Kontrollér netværkstilstanden:
 - Kontrollér, at dit netværk ikke har firewall eller andre grænser.
 - Kontrollér, at routeren kan fordele IP-adresse til din enhed, eller deaktivér indstillingen for statisk IP (DHCP er aktiveret som standard på alle EZVIZ-enheder).
3. Nulstil kameraet og sørg for, at kameraet er i Wi-Fi-konfigurationstilstand, og gennemfør derefter enhedsopsætningen i EZVIZ-appen.

Spørgsmål: Hvordan får jeg kontrolkoden til enheden (6 store bogstaver)?

Svar: Bemærk, at der for de fleste EZVIZ-enheder normalt er to måder at få kontrolkoden til enheden med 6 store bogstaver på:

- For de fleste modeller kan du finde den på EZVIZ-enhedens mærkat/etiket;
- Du kan også finde kontrolkoden i Indstillinger -> Enhedsoplysninger -> Kontrolkode på kameraet.

 Se www.ezviz.com/eu for yderligere oplysninger om apparatet.

Initiativer vedrørende brugen af videoprodukter

Kære værdsatte EZVIZ-brugere,

Teknologien påvirker alle aspekter af vores liv. Som et fremsynet teknologiskelskab er vi i stigende grad opmærksomme på den rolle, teknologi spiller i at forbedre effektiviteten og kvaliteten af vores liv. Samtidig er vi også opmærksomme på den potentielle skade ved ukorrekt brug. Videoprodukter kan eksempelvis optage virkelige, fuldstændige og skarpe billeder og har derfor stor værdi for at vise fakta. Ikke desto mindre kan forkert distribution, brug og/eller behandling af videooptagelser krænke andres privatliv og legitimt ret til beskyttelse af personlige rettigheder og interesser.

Forpligtet til at innovere teknologi til det gode, hermed opfordrer vi hos EZVIZ oprigtigt til, at enhver bruger skal bruge videoprodukter korrekt og ansvarligt, for at skabe et positivt miljø, hvor alle relaterede praksisser og brug overholder gældende love og regler, respekterer individuelle interesser og rettigheder og fremmer social moral.

Her er EZVIZ's initiativer, som vi ville sætte pris på, hvis du ville lægge mærke til:

1. Alle mennesker har en rimelig forventning om beskyttelse af deres privatliv, og brugen af videoprodukter bør ikke være i konflikt med disse rimelige forventninger. Derfor bør en advarselsseddel, der klargør overvågningsområdet, vises på en rimelig og effektiv måde, når man installerer videoprodukter i offentlige områder. For private områder skal de berørte personers rettigheder og interesser vurderes omhyggeligt, herunder bl.a. efter indhentelse af interessenternes samtykke til at installere videoprodukter og ikke at installere meget synlige videoprodukter uden andres viden.
2. Videoprodukter optager objektivt optagelser af faktiske aktiviteter inden for en nærmere angivet tid og sted. Brugere skal identificere de personer og rettigheder, der er involveret i dette område, i forvejen for at undgå enhver overtrædelse af andres ret til personlige oplysninger eller andre juridiske rettigheder, mens de beskytter sig selv ved hjælp af videoprodukter. Hvis du vælger at aktivere funktionen lydoptagelse på kameraet, optager kameraet lyd, inkl. samtaler, inden for overvågningsrækkevidde. Vi anbefaler kraftigt, at du foretager en omfattende vurdering af de potentielle lydkilder inden for overvågningsrækkevidde for at forstå behovet og begrundelsen for det, før du tænder funktionen til optagelse af lyd.
3. Bruges videoprodukter, der konsekvent genererer lyd- eller visuelle data fra virkelige scener - muligvis inkl. biometriske oplysninger som fx ansigtsbilleder - baseret på brugerens valg af produktets egenskaber. Sådanne data kan bruges eller behandles. Videoprodukter er kun teknologiske værktøjer, der ikke kan bruges til at anvende juridiske og moralske standarder til at styre den lovlige og korrekte brug af data. Det er metoderne og formålene med de personer, der styrer og bruger de genererede data, der gør en forskel. Dataansvarlige skal derfor ikke kun overholde gældende love og bestemmelser strengt, men også fuldt ud overholde ikke-obligatoriske regler, herunder internationale konventioner, moralske standarder, kulturelle normer, offentlig orden og lokale skikke. Vi bør desuden altid prioritere beskyttelsen af rettighederne til privatliv og billede samt andre rimelige interesser.
4. Videodataene, der kontinuerligt genereres af videoprodukter, indeholder rettigheder, værdier og andre krav fra forskellige interessenter. Derfor er det ekstremt afgørende at sikre datasikkerhed og beskytte produkterne mod ondsindede indtrængninger. Hver bruger og dataansvarlig skal træffe rimelige og nødvendige foranstaltninger for at maksimere produkt- og datasikkerheden ved at undgå datalækage, forkert videregivelse eller misbrug, herunder bl.a. ved at oprette adgangskontrol, vælge et egnet netværksmiljø, hvor videoprodukter er tilsluttet, etablere og løbende optimere netværkssikkerheden.
5. Videoprodukter har bidraget væsentligt til at øge vores samfunds sikkerhed, og vi tror, at de fortsat vil spille en positiv rolle i forskellige aspekter af vores hverdag. Ethvert forsøg på at misbruge disse produkter og krænke menneskerettighederne eller på ulovlige aktiviteter modsiger værdien af teknologisk innovation og produktudvikling i sig selv. Vi opfordrer brugere til at etablere egne metoder og regler til vurdering og overvågning af brugen af videoprodukter for at sikre, at produkterne bruges korrekt, fornuftigt og med god vilje.